

HYGIENISCH, FUNKTIONSSICHER, WIRTSCHAFTLICH

Dermados™ manuel

Zur sicheren Applikation von Händedesinfektionsmitteln,
Wasch- und Pflegelotionen sowie Reinigungsschaum

Bei der Anwendung von Desinfektionsmitteln und anderen Präparaten in hygiene relevanten Bereichen steht die wirtschaftliche, einfache und sichere Applikation im Vordergrund.





- ▲ Universell einsetzbar
- ▲ Tropffrei
- ▲ Langlebig
- ▲ Wartungsarm
- ▲ Anwenderfreundlich

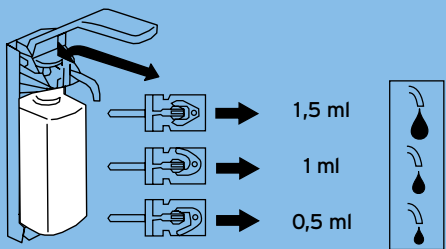

DermaDOS™ manuel

Funktions sicher. Wirtschaftlich.

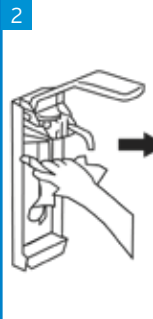

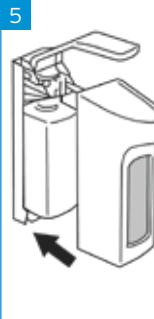
Unsere Leistung	Ihr Nutzen	TECHNISCHE DATEN
Hygienische Entnahme aller Händehygieneprodukte	Sichere Applikation in allen Bereichen	WERKSTOFF ▲ Gehäuse: ABS ▲ Wandhalter: POM ▲ Kolbenpumpe: Kunststoff
Einfache Montage mit und ohne Bohren	Montage auf allen Materialien; Maximale Flexibilität bei der Spendermontage	BESTÄNDIGKEIT Korrosionsbeständig gegenüber handelsüblichen Reinigungs- und Desinfektionsmitteln
Verstellbare Dosiermenge bei Flüssigpumpen (von 0,5-1,5 ml pro Hub)	Für DermaDOS™ S, L und I 	MASSANGABEN Gehäuseabmessungen mit Armhebel ▲ DermaDOS™ S und DermaDOS™ F: ca. 89 mm x 197 mm x 285 mm ▲ DermaDOS™ L, DermaDOS™ I und DermaDOS™ LF: ca. 102 mm x 207 mm x 345 mm
Für alle marktüblichen Flaschen geeignet, nicht nachtropfend	Universell einsetzbar	GEWICHT ▲ Wandspender für 400 ml/500 ml: ca. 600 g ▲ Wandspender für 800 ml/1 L: ca. 800 g
Leicht zu reinigen und zu desinfizieren	Wischdesinfizierbar mit handelsüblichen Reinigungs- und Desinfektionsmitteln. Maschinell im RDG aufbereitbar bis 70 °C (spülmaschinenfest)	ZUBEHÖR Tropfschale für DermaDOS™; Platzbedarf für Wandspender mit Tropfschale H = 375 mm, Gewicht der Tropfschale: ca. 200 g
Aus leicht zu pflegendem, kratz- und schlagfestem Kunststoff	Unempfindliche Materialien auch bei starker Beanspruchung	VORSCHRIFTEN UND RICHTLINIEN Erfüllt die Anforderungen der ▲ BGR 250/TRBA 250 biologische Arbeitsstoffe im Gesundheitswesen und in der Wohlfahrtspflege ▲ Richtlinie „Händehygiene“ des RKI
Austauschbare Pumpe 	Durch einfaches Austauschen der Pumpe wird aus dem Wandspender für Flüssigprodukte ein Schaumspender	
Pumpenwechsel in 20 Sekunden	Zeit- und kostensparende, dezentrale Aufbereitung. Austauschen statt aufbereiten	
		
		

DermaDOS™ manuel

Montage- und Bestellinformationen

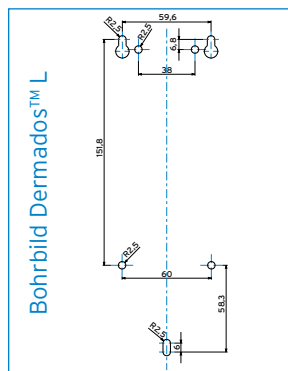
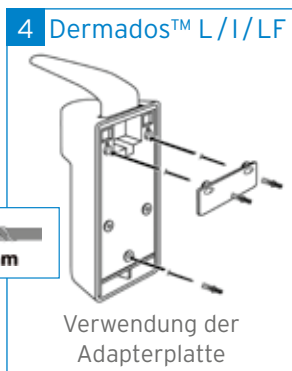
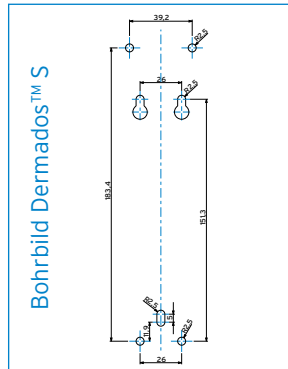
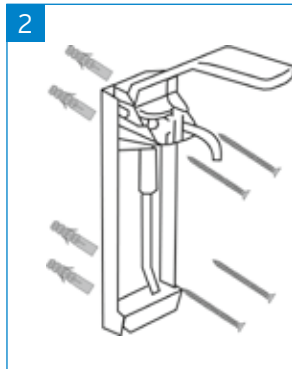
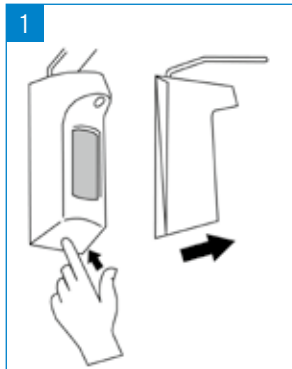

MONTAGE

Die Montage erfolgt durch Anbohren an eine geeignete Stelle der Wand mittels Bohrmaschine. Für die Montage werden Schraubenzieher oder Akkuschauber benötigt. Die erforderlichen Schrauben und Dübel sind im Lieferumfang enthalten. Bei bereits existierenden Bohrlöchern kann die Adapterplatte verwendet werden und es ist kein erneutes Bohren erforderlich. Alternativ können Sie den DermaDOS™ Wandspender jetzt auch ohne Bohren befestigen.

BESTELLINFORMATIONEN

Produkt	Verpackungseinheit	Artikelnummer
DermaDOS™ S (500 ml)	1 Stück	100 000 04
DermaDOS™ F (400 ml)	1 Stück	100 971 50
DermaDOS™ L (1000 ml)	1 Stück	100 044 23
DermaDOS™ LF (800 ml)	1 Stück	100 014 37
DermaDOS™ I, abschliessbar (1000 ml)	1 Stück	100 000 21

DermaDOS™ Befestigungskit (ohne Bohren)

Auch für DermaDOS™ L/I/LF

Befestigen Sie den DermaDOS™ Spender jetzt problemlos an allen hochwertigen, tragfähigen, rauen und glatten Untergründen, ohne diese zu beschädigen:

- ▲ Fliesen
- ▲ Marmor
- ▲ Naturstein
- ▲ Glas
- ▲ Beton
- ▲ Holz
- ▲ Kunststoff
- ▲ Metall

IHRE VORTEILE

- ▲ Keine Bohrlöcher, kein Lärm, kein Schmutz
- ▲ Keine Beschädigung von Leitungen oder Oberflächen
- ▲ Auch nach Jahren noch rückstandslos wieder entfernbar

DermaDOS™ S/F



Artikelnummer: 10037291

Mit dem patentierten "nie wieder bohren"-Befestigungssystem



ZUBEHÖR UND ERSATZTEILE

Produkt	Verpackungseinheit	Artikelnummer
DermaDOS™ S/F Befestigungskit (ohne Bohren)	10 Stück	100 372 91
DermaDOS™ L/I/LF Befestigungskit (ohne Bohren)	10 Stück	100 379 38
Austauschpumpe DermaDOS™ S	50 Stück	100 001 69
Austauschpumpe DermaDOS™ L/I	50 Stück	100 097 35
Schaumpumpe DermaDOS™ S/F	10 Stück	100 177 75
Schaumpumpe DermaDOS™ L/I/LF	10 Stück	100 016 74

Für Dermados™
S/L/I



Dermados™ Tropfschale

Zubehör für Wandspender Dermados™ zur sicheren Applikation

Unsere Leistung	Ihr Nutzen
Schutz der Umgebung vor Vertropfen von Händedesinfektionsmitteln, Wasch- und Pflegeelotionen	Sichere Applikation in allen Bereichen, keine Rutschgefahr für Personal, Patienten und Besucher
Einfache und blitzschnelle Montage ohne Bohren	Spart Zeit. Das Nachrüsten bereits montierter Dermados™ S/L/I Spender ist jederzeit problemlos möglich
Leicht zu reinigen und desinfizieren	Wischdesinfizierbar mit allen handelsüblichen Reinigungs- und Desinfektionsmitteln
Aus leicht zu pflegendem, kratz- und schlagfestem Kunststoff	Wischdesinfizierbar mit allen handelsüblichen Reinigungs- und Desinfektionsmitteln
Einheitliches Erscheinungsbild mit dem Dermados™ S Wandspender	Formschöne Gesamtlösung

TECHNISCHE DATEN						
WERKSTOFF						
Widerstandsfähiger ABS Kunststoff						
BESTÄNDIGKEIT						
Korrosionsbeständig gegenüber handelsüblichen Reinigungs- und Desinfektionsmitteln.						
MASSANGABEN						
Ca. 130 mm x 180 mm x 190 mm (B x T x H), Platzbedarf für den Wandspender mit Tropfschale H = 375 mm						
GEWICHT						
Ca. 200 g						
AUSSEHEN						
Angepasst an Design und Farbe des Dermados™ Wandspenders						
BESTELLINFORMATIONEN						
<table border="1"> <thead> <tr> <th>Produkt</th> <th>Verpackungseinheit</th> <th>Artikelnummer</th> </tr> </thead> <tbody> <tr> <td>Tropfschale Dermados™</td> <td>10 Stück</td> <td>100 998 26</td> </tr> </tbody> </table>	Produkt	Verpackungseinheit	Artikelnummer	Tropfschale Dermados™	10 Stück	100 998 26
Produkt	Verpackungseinheit	Artikelnummer				
Tropfschale Dermados™	10 Stück	100 998 26				

MONTAGEANLEITUNG

Die Montage erfolgt durch einfaches Einhängen der Tropfschale in die dafür vorgesehenen Aussparungen an der Rückplatte des Dermados™ Wandspenders.

Es sind keine zusätzlichen Bohrlöcher notwendig.

Dazu wird lediglich die Haube (wie beim Flaschenwechsel) abgenommen, die Tropfschale eingehängt und die Haube wieder aufgesteckt.

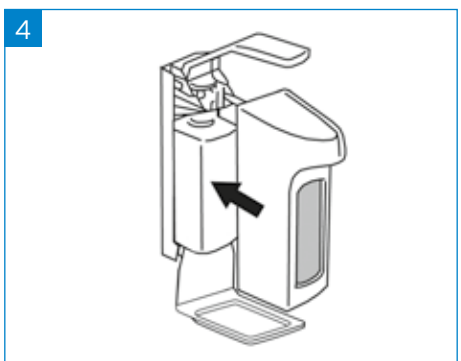
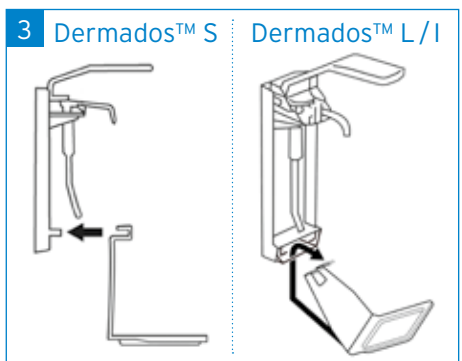
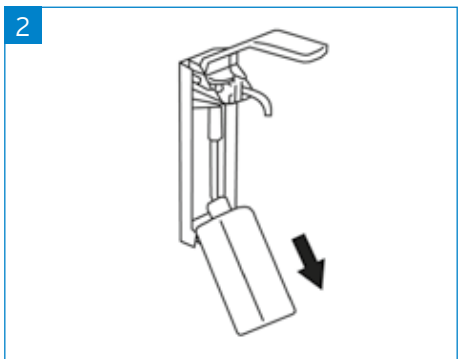
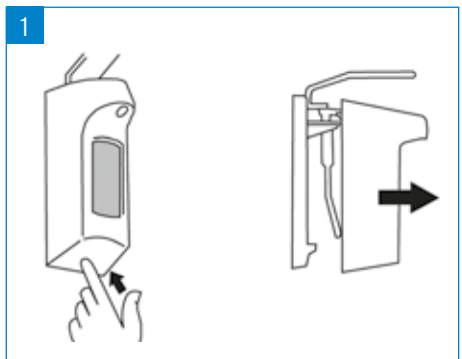

ECOLAB HEALTHCARE EUROPE

Richtistrasse 7
8304 Wallisellen
Switzerland
+41(0)44-877-2000
www.ecolab.eu

REGIONAL OFFICE

Ecolab Deutschland GmbH
Ecolab-Allee 1
40789 Monheim am Rhein
+49(0)2173-599-1900
www.ecolabhealthcare.de

